

設備時計メーカーならではの 公共施設向け新発想デジタルサイネージ

CITIZEN

パブリックデジタルサイネージ

CDS-100

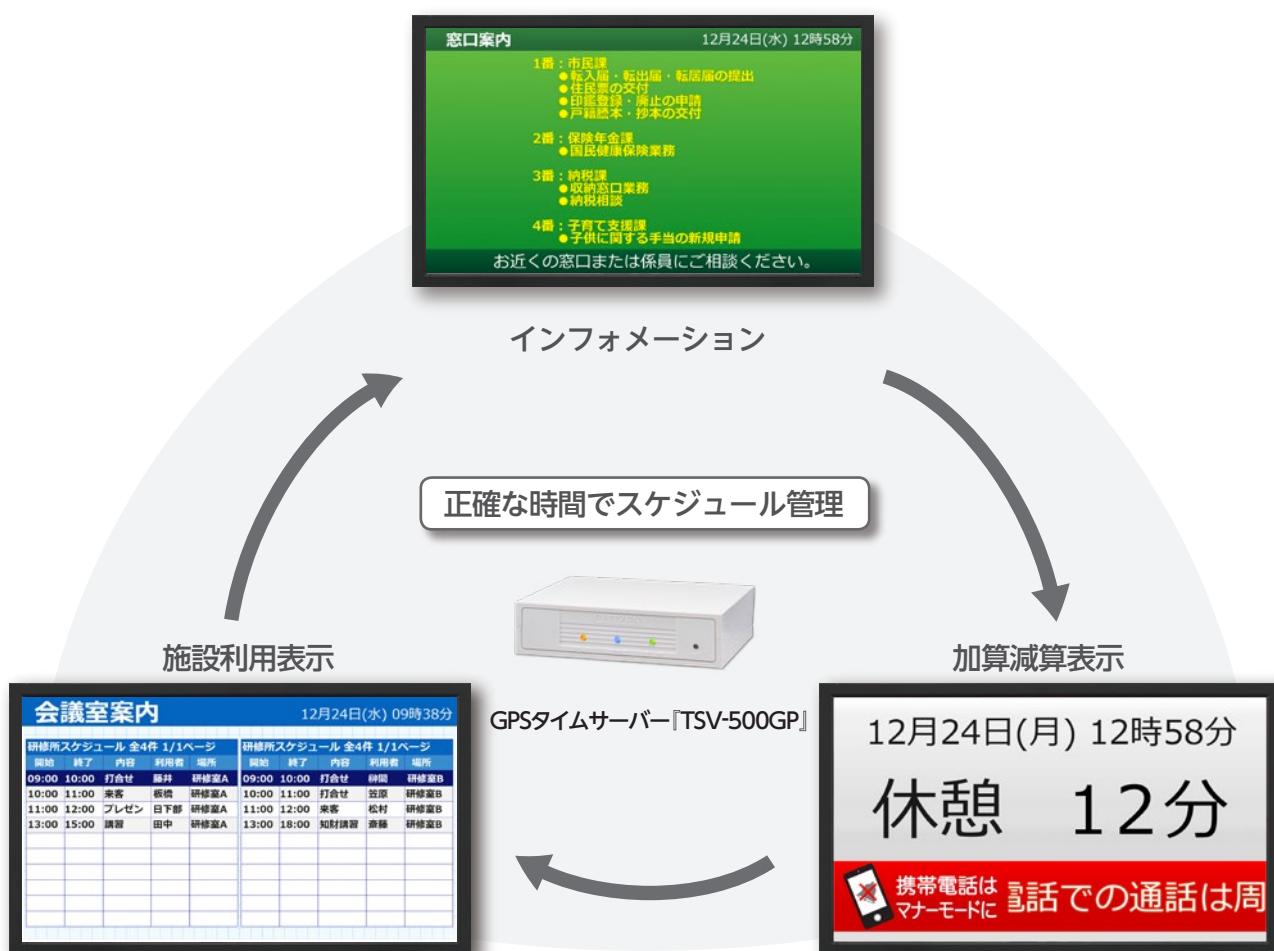

シチズンパブリックデジタルサイネージ CDS-100

表示例

豊富なレイアウト表示

多彩なテンプレートからアイテムを編集し表示内容を作成します。

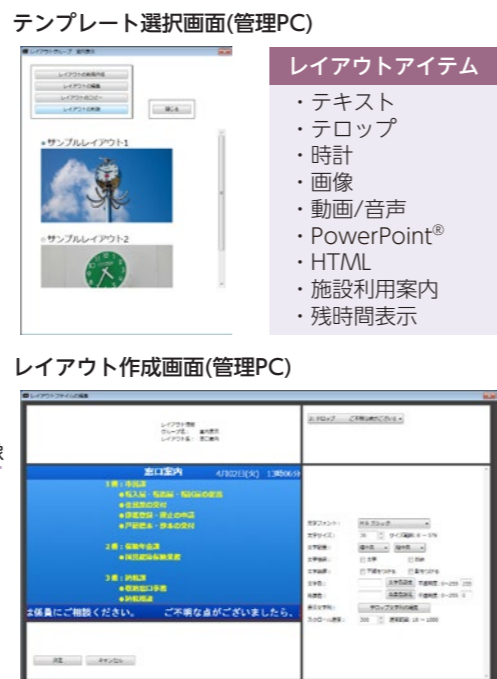
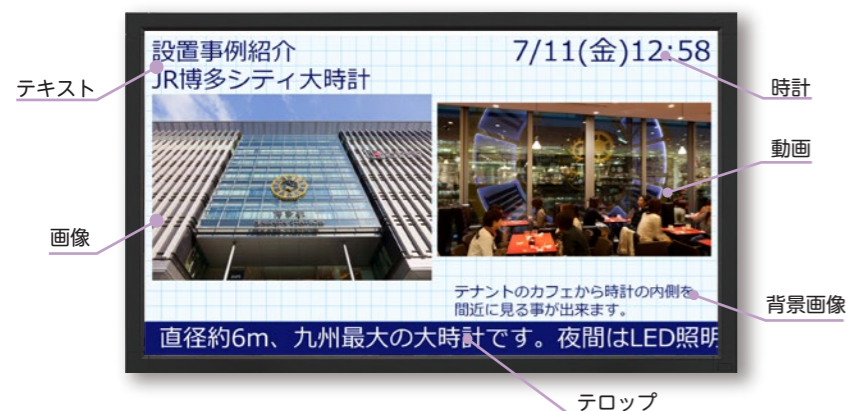

強力なスケジューリング機能

レイアウトを組み合わせ表示スケジュールを作成します。

作成したレイアウトを組み合わせ表示サイクルを作成します。

表示サイクルを組み合わせタイムテーブルを作成します。

指定したタイムテーブルで各表示PCを運用します。

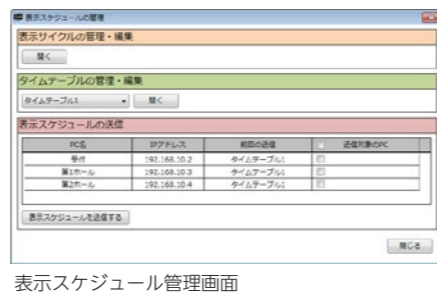

秒単位の細かなスケジュールも可能です。

正確な時計機能

GPSタイムサーバー標準装備。インターネットに接続されていない環境でも設備時計メーカーならではの正確な時間、スケジュール表示が可能になります。



表示例

インフォメーション表示 窓口案内、フロア案内、催事案内、メニュー紹介などに

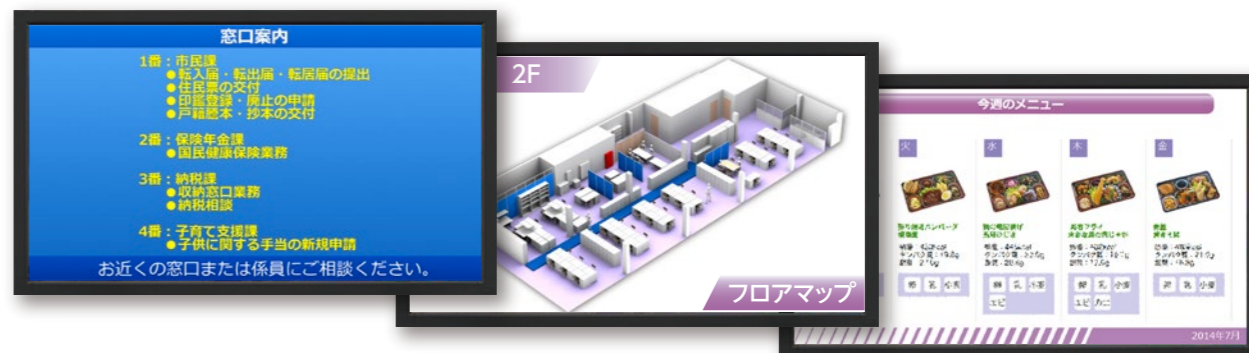

施設利用案内 公民館、図書館、体育館などに



カウントダウンタイマー

縦型表示にも対応します



議場などに

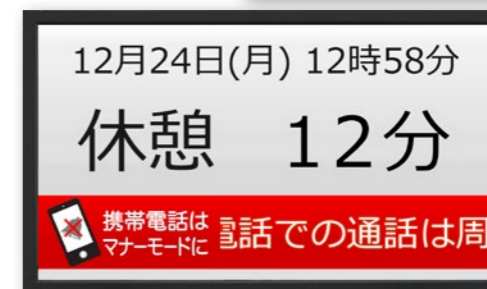

市民ホールなどに

構成例

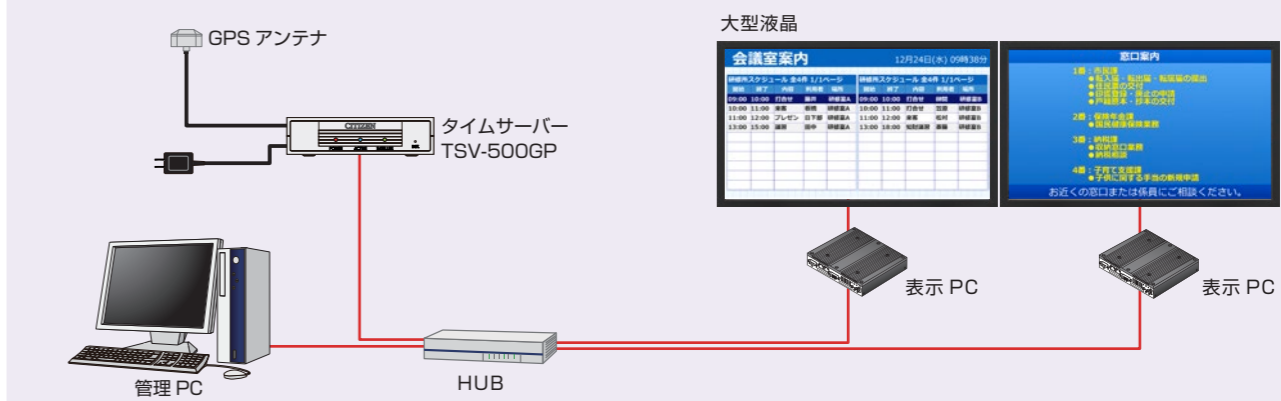

表示内容

(1) 汎用コンテンツ表示

1画面に文字データ、静止画、動画、テロップ等の情報を組み合わせて表示可能
 設定した表示スケジュールに沿って自動的に画面を切り替え可能
 管理画面からの操作によって、緊急表示の画面を割り込ませて表示可能

各コンテンツは以下のフォーマットに対応可能

- ・静止画: JPEG、PNG、BMP、DIB、JFIF、TIFF、PIN、GIF
- ・動画: MPEG、AVI、WMV、ASF、MP4、M4V
- ・音声: WAV、WMA、MP3、M4A
- ・その他: HTML*、Microsoft® PowerPoint® (全画面表示のみ)

※HTMLの表示はレイアウト画面に合わせて最適化する必要があります。

(2) 残時間表示

設定した時間からカウントダウンを始め、0になると設定した音声が流れます
 管理PCからの操作で、スタート、ストップ、リセットを手動切り替え可能
 表示画面の構成はテンプレートから選択の上、文字の差し替えが可能

(3) 予定表示

施設利用の予定や予約情報を日付と時刻に連動して表形式で表示可能
 予定情報をあらかじめ入力しておくことで、日付と時刻に沿って自動的に表示切替可能

構成例

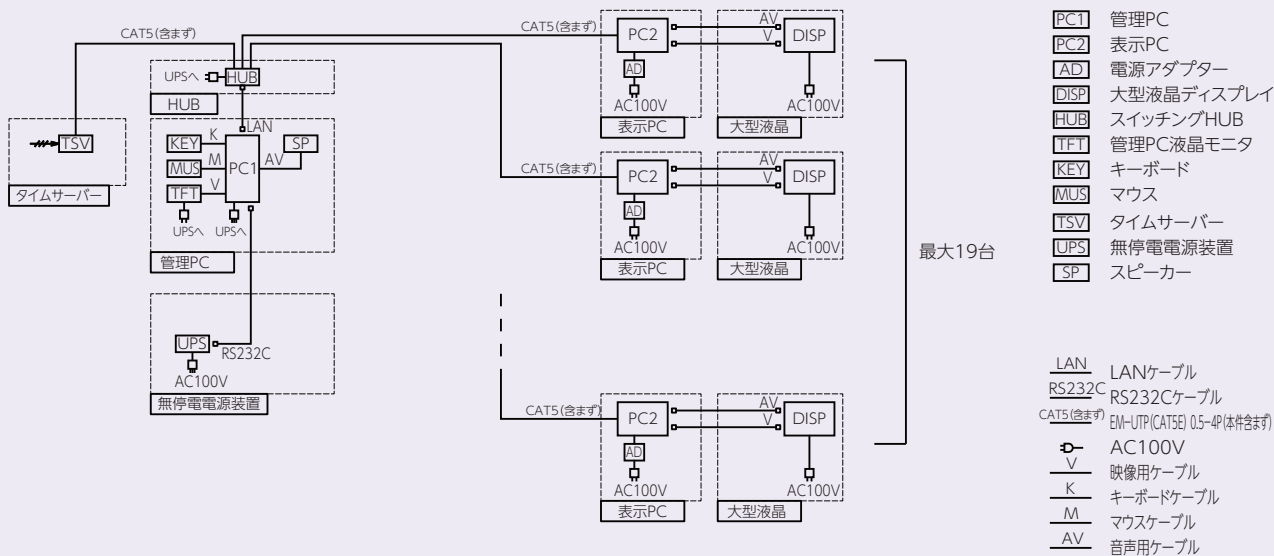

※液晶ディスプレイのサイズは、42、46、54.6インチから選択可能(その他サイズの場合はお問合せ下さい)
 ※画面制御は、2パターンまで可能

時刻を極める シチズンTIC株式会社

Optimize the time with CITIZEN T.I.C.

CITIZEN は、シチズン時計株式会社の登録商標です。
 ※このカタログの仕様及びデザインは改良のため、予告なく変更することがあります。
 ※またはリストに“受”表記のある製品は受注生産製品です。製作納期は営業担当へお問い合わせください。

- | | | | |
|---------|-----------|---------------------|---------------------|
| ■ 東京支店 | 〒184-0013 | 東京都小金井市前原町5丁目6番12号 | TEL.042-386-2293(代) |
| ■ 札幌営業所 | 〒005-0005 | 札幌市南区澄川5条11丁目2番15号 | TEL.011-374-5464(代) |
| ■ 仙台営業所 | 〒980-0012 | 仙台市青葉区錦町1丁目1番46号 | TEL.022-796-5347(代) |
| ■ 名古屋支店 | 〒462-0865 | 名古屋市中区下飯田町4丁目26番2号 | TEL.052-991-8600(代) |
| ■ 大阪支店 | 〒536-0023 | 大阪市城東区東中浜8丁目3番20号 | TEL.06-6961-8663(代) |
| ■ 福岡支店 | 〒812-0026 | 福岡市博多区上川端町8番18号 | TEL.092-281-0020(代) |
| ■ 広島営業所 | 〒732-0009 | 広島県広島市東区戸坂千足2丁目4番1号 | TEL.082-229-2501(代) |

ホームページアドレス <http://tic.citizen.co.jp/>